

MEGA 250 SIP

פנל דלת SIP עבור שלוחה במרכזיית IP,
מסכי SIP ואפליקציה בנייד.



מפרט טכני

- פנל מתכתי מואר עמיד לתנאי חוץ IP-65
- מצלמה רחבה 120°
- מאפשר חיבור POE ללא צורך בשנאי.
- פרוטוקול SIP מתחבר לכל מרכזיית IP
- תומך בממשק ONVIF

תכונות

- מצלמה 2M עם חיישן לתאורת אינפרא
- תומך בפרוטוקול WIEGAND לבקורות מנוהלות
- שני ממסרים שונים עבור פתיחת דלת
- מתח עבודה 12V DC או POE עד 48V בלבד !
- מידות: 80 X 180 X 30 mm

שים לב: רק במידה ומוצר זה לא מותקן כקיט PLAY AND PLUG

מומלץ לבצע מראש !

שלח את ה-MAC של הפנל ומייל של הלקוח לחברה, כדי לפתוח חשבון משתמש

מקרא :

- 1 ----- תרשים חיבורים
- 2 ----- הוראות התקנה
- 3 ----- קבלת כתובת IP, כניסה לתכנות ברשת ועדכון גרסה
- 4 ----- הגדרת קוד ללא סולמית לפני הקוד וקבלת כתובת IP במסכים
- 5 ----- הגדרת ממסרים לפתיחת דלת ולחצני יציאה
- 6 ----- הגדרת קוד לפתיחת דלת ע"ג הפנל / בדפדפן ותגם / כרטיסי קרבה
- 7 ----- הגדרות חיבור למרכזיות IP

תרשים חיבורים

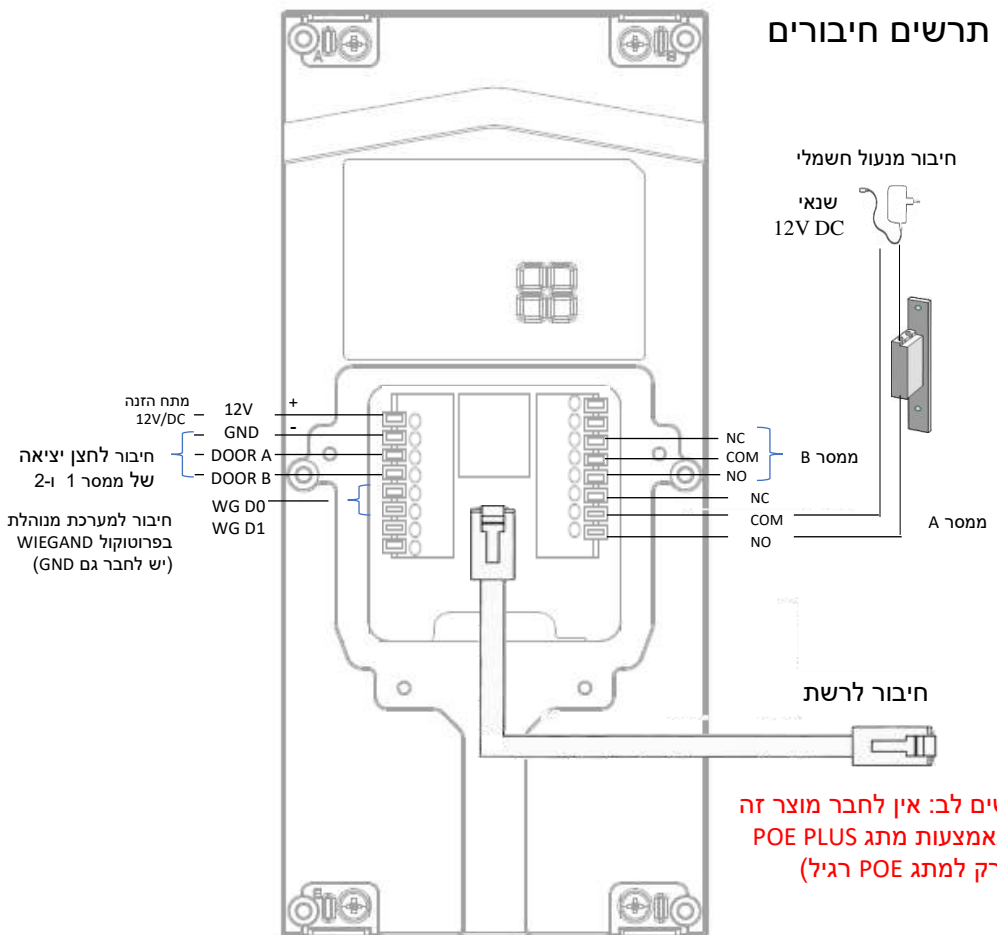

חשוב!

יש להעביר את הכבילה דרך המכסה האחורי.
במידה ולא יותקן המכסה האחורי המוצר אינו מוגן מים.

אין אחריות על פנל בחדירת מים במידה ולא הותקן כראוי

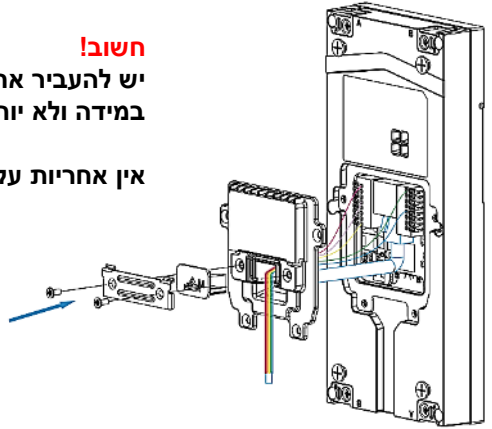

התקן את הבסיס על הקיר

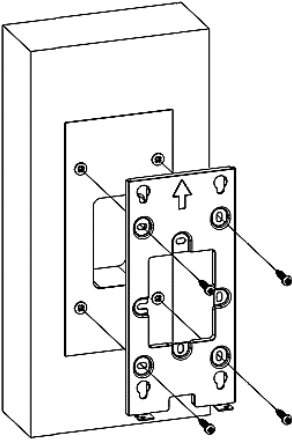

חבר את ארבעת
הברגים בגב הפנל

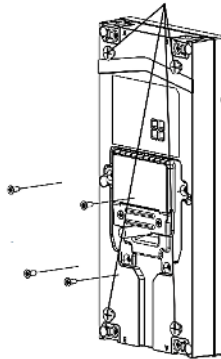

מקם את הפנל וסגור את
הברגים בחלק התחתון

שקע מיקום הברגים

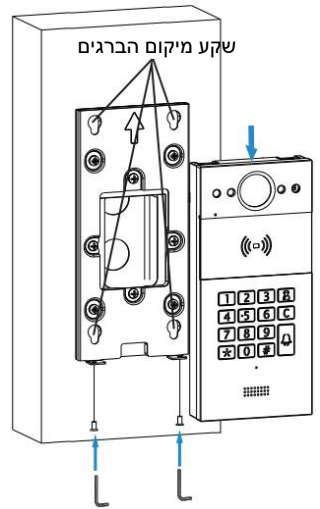

פנל היצווי

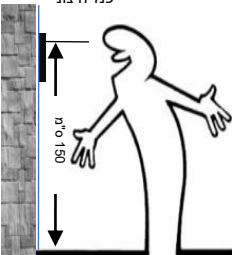

גובה מצלמה
מומלץ 150 ס"מ.

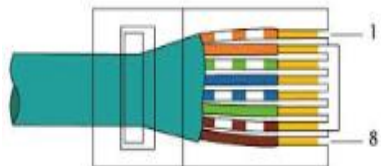

סדר הגידים המומלץ להתקנה.

קבלת כתובת IP



1. הקש על הפנל  →
2. כתוב את כתובת ה-IP של הפנל (הכתובת הוגדרה ע"י הראוטר ב-DHCP)

כניסה לתכנות לפנל באמצעות רשת

1. פתח ממשק דפדפן במחשב ורשום את כתובת ה-IP של הפנל.
2. הכנס שם משתמש (admin) וסיסמא (admin)
3. ולחץ על Login כניסה להגדרות

עדכון גרסה לפאנל Upgrade Basic

1. בדוק את הגרסה הרשומה ב- **Firmware Version** כנס לאתר www.palwintec.com וודא כי ברשותך הגרסה המעודכנת
2. במידת הצורך הורד גרסה מהאתר לחץ על בחירת קובץ וטען את הגרסה
3. לחץ על **Upgrade** לאישור
4. בסיום לחץ על **Reset** ב- **Reset to Factory Setting**

הגדרת קוד ללא סולמית לפני הקוד ומסכים מצלצלים- Intercom Basic

1. בחר PIN בחלונית Apply Keypad For (פתיחת דלת ללא סולמית לפני הקוד)
2. הגדר כתובת ה-IP של המסכים (בלחיצה על פעמון) Speed Dial
3. לחץ על Submit לאישור ההגדרות

Intercom-Basic

KeyPad Setting

Apply Keypad For: PIN (1)

Manager Dial

Call Type: Group Call
Call Timeout (Sec): 20
(If the local group is not blank, then only the local numbers will be called.)

Group Call Number (Local)

Group Call Number (Cloud)

111118694/1	10.0.0.67/1		

Speed Dial

Help

Note:
Max length of characters for input box:
255: Broadsoft Phonebook server address
127: Remote Phonebook URL & AUTOP Manual Update Server URL
63: The rest of input boxes

Warning:

Field Description:

Submit Shortcut

Submit Cancel

הגדרת תגי קרבה באמצעות תג מאסטר



1. קרב את תג המאסטר שהגיע עם המגה 250.
2. קרב תגים/כרטיסים ברצף.
3. קרב שוב את תג המאסטר.
4. המתן כ 15 שניות עד לקבלת צליל ניתוק.

קבלת כתובת IP במסכים

1. לחץ על "יותר" ■■■
2. כנס ל"מצב" i
3. לחץ על "רשת"
4. רשום את כתובת ה-IP המופיע על המסך



הגדרות ממסרים לפתיחת דלת – Intercom Relay

1. Relay Type היפוך מצב ממסר מ-NO ל-NC לכל ממסר בנפרד (Default state).
2. Trigger Delay הגדרת זמן פעולת ממסרים (A,B) לפתיחת דלת.
3. Digit DTMF הגדרת ספרת פתיחה (# במידה ויש רק מסכים).
4. לחץ על לאישור.

Relay

	Relay A	Relay B
Relay ID	RelayA	RelayB
Type	Default state	Default state
Mode	Monostable	Monostable
Trigger Delay (Sec)	0	0
Hold Delay (Sec)	3	3
DTMF Mode	1 Digit DTMF	
1 Digit DTMF	#	0
2~4 Digits DTMF	80	80
Relay Status	RelayA: Low	RelayB: Low
Relay Name	Relay1	RelayB

Submit Shortcut

Note:
Max length of characters for input box:
255: Broadsoft Phonebook server address
127: Remote Phonebook URL & AUTOP Manual Update Server URL
63: The rest of input boxes

Warning:

Field Description:

הגדרת לחצני יציאה לכל ממסר – Intercom Input

1. ווידא Enabled
2. ווידא **Low** בחלונית Trigger Electrical Level (הפעלת לחצן בקצר)
3. בחירת ממסר שיפעל ע"י לחצן יציאה A בחלונית Execute Relay
4. לחץ על לאישור

Input

	Input A	Input B
Enabled	<input checked="" type="checkbox"/>	
Trigger Electrical Level	Low	
Action To Execute	FTP <input type="checkbox"/> Email <input type="checkbox"/> HTTP <input type="checkbox"/> SIP Call <input type="checkbox"/>	
HTTP URL	<input type="text"/>	
Action Delay	0 (0~300 Sec)	
Execute Relay	RelayA	
Door Status	DoorA: High	

Submit Shortcut

Note:
Max length of characters for input box:
255: Broadsoft Phonebook server address
127: Remote Phonebook URL & AUTOP Manual Update Server URL
63: The rest of input boxes

Warning:

Field Description:

במידה וקיים לחצן יציאה נוסף יש לחזור על הפעולות ל- Input B

הגדרות קוד כניסה – Intercom PIN Setting בדפדפן

1. וודא כי מסומן Enabled.
2. הכנס קוד חדש ולחץ לאישור.

*3888#

????

קוד 3-8 ספרות

שינוי קוד פתיחה ע"ג הפנל החיצוני
*לפתיחת דלת הקש קוד ואז #.

הגדרות תגי קרבה – Intercom User

1. להוספת תג לחץ ב-User על Add.

1. הכנס שם.
2. לחץ Obtain
3. קרב כרטיס/תג לקורא או הכנס מס כרטיס
4. לסיום לחץ Submit

הגדרות פנל לחיבור למרכזית IP Account-Basic

שים לב: נתונים אלו התקבלו מספק המרכזייה

1. וודא ב Account Enabled (חשבון פעיל)
2. הכנס את מספר שלוחת הפנל בחלונית Display Label
3. הכנס את שם השלוחה או את מספר בחלונית Display Name
4. הכנס שוב את מספר השלוחה בחלונית Register Name
5. הכנס את שם השלוחה בחלונית User Name
6. הכנס את סיסמת השלוחה בחלונית Password
7. הכנס את שם השרת (מרכזיה) או כתובת ה IP של המרכזייה

Account-Basic

SIP Account

Status	Registered
Account	Account 1
Account Enabled	<input checked="" type="checkbox"/>
Display Label	111118696
Display Name	פנל דלת
Register Name	111118696
User Name	111118696
Password	*****

Preferred SIP Server

Server IP	7 → pbx.ecloud.akuvox.com	Port	5070 (1024~65535)
Registration Period	1800		(30~65535s)

Note:
Max length of characters for input box:
255: Broadsoft Phonebook server address
127: Remote Phonebook URL & AUTOP Manual Update Server URL
63: The rest of input boxes

Warning:

Field Description:

Submit Shortcut
Submit Cancel

הגדרת שלוחות מצלצולות – Intercom Basic

1. הגדר שלוחות מצלצולות (בלחיצה על פעמון) Speed Dial
2. הגדר שלוחות מצלצולות (בלחיצה על לחצן שומר) Group Call Number ולחץ לאישור.

Group Call Number (Local)

2 →	<input type="text"/>	<input type="text"/>	<input type="text"/>	<input type="text"/>
	<input type="text"/>	<input type="text"/>	<input type="text"/>	<input type="text"/>
	<input type="text"/>	<input type="text"/>	<input type="text"/>	<input type="text"/>
	<input type="text"/>	<input type="text"/>	<input type="text"/>	<input type="text"/>

Group Call Number (Cloud)

111118694/1	10.0.0.67/1	<input type="text"/>	<input type="text"/>
<input type="text"/>	<input type="text"/>	<input type="text"/>	<input type="text"/>
<input type="text"/>	<input type="text"/>	<input type="text"/>	<input type="text"/>

Speed Dial

1 →	<input type="text"/>	<input type="text"/>	<input type="text"/>	<input type="text"/>
	<input type="text"/>	<input type="text"/>	<input type="text"/>	<input type="text"/>
	<input type="text"/>	<input type="text"/>	<input type="text"/>	<input type="text"/>

Field Description:

Submit Shortcut
Submit Cancel